

*ДРЕВНЕРУССКИЙ
ОБИХОДНЫЙ
ПЕРЕПЛЕТ*

ИСТОРИЯ.
ПРАКТИКА.
ОПИСАНИЕ.

ИСТОРИЯ

Египетский папирус. III в.



Египетский Альбом



Евангелие на пурпуре. IX в.



Служебник. XIV в.

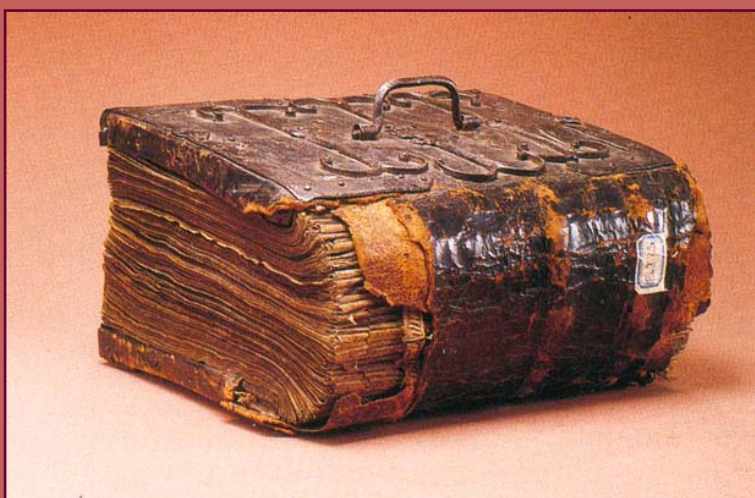

Рукописи в переплете.



Лаврентьевская летопись. 1377 г.



Сафьяновый переплет. XVII в.

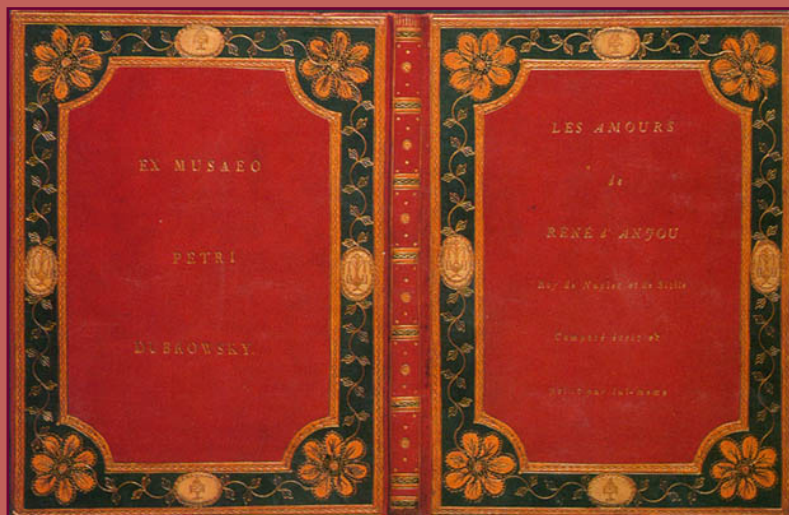

Грамота. XVII в.



ПРАКТИКА

Станок

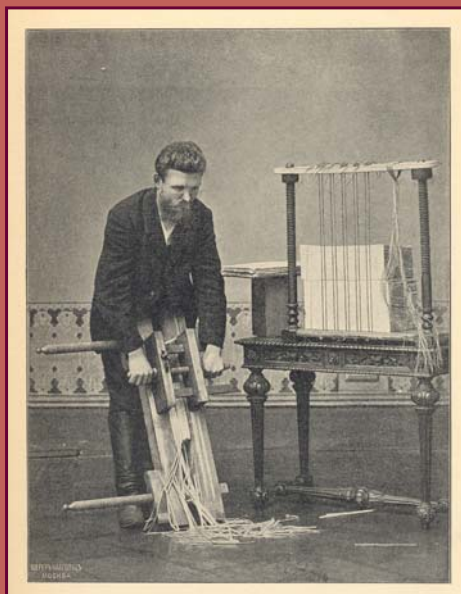

Обрез (2)

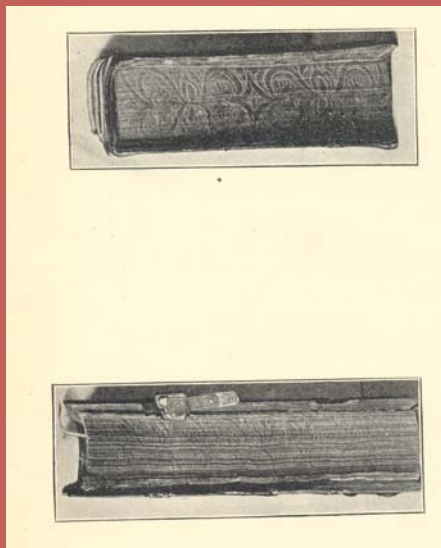

Обрез (2,3)

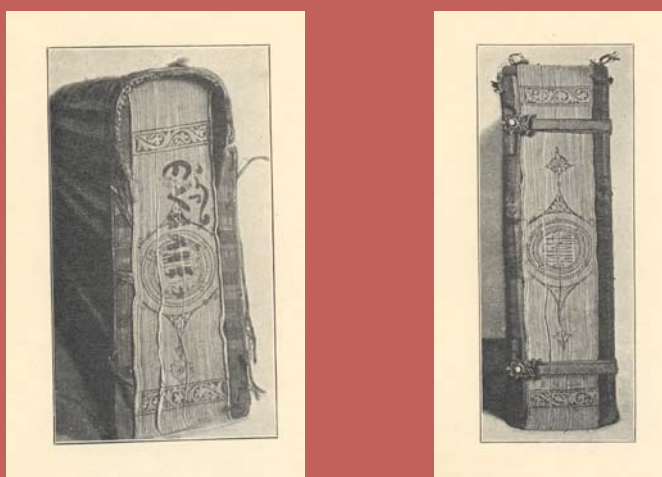

Обрез (4)

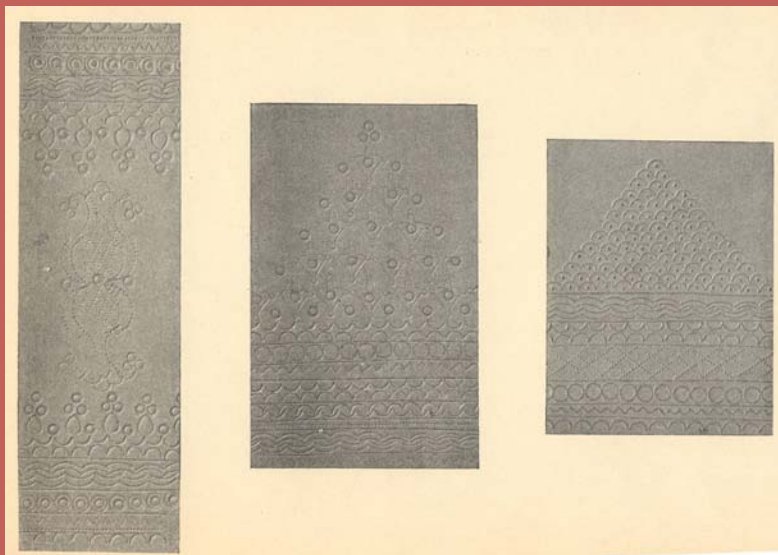

Крап

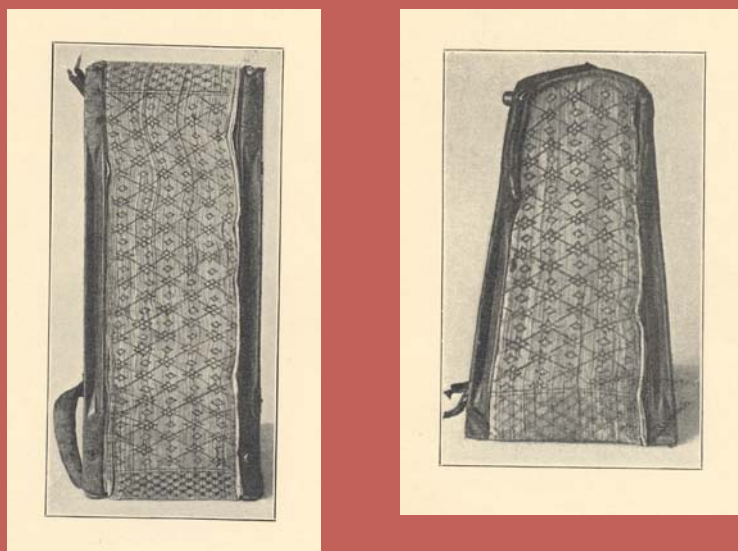

Кожа, XII в.



Переплет

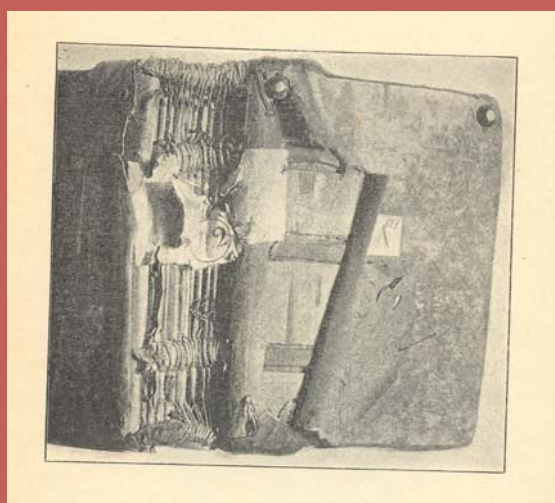

Доска (1)

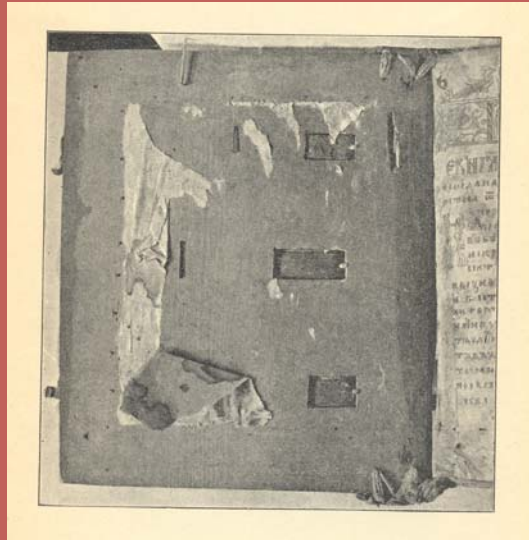

Доска (2)

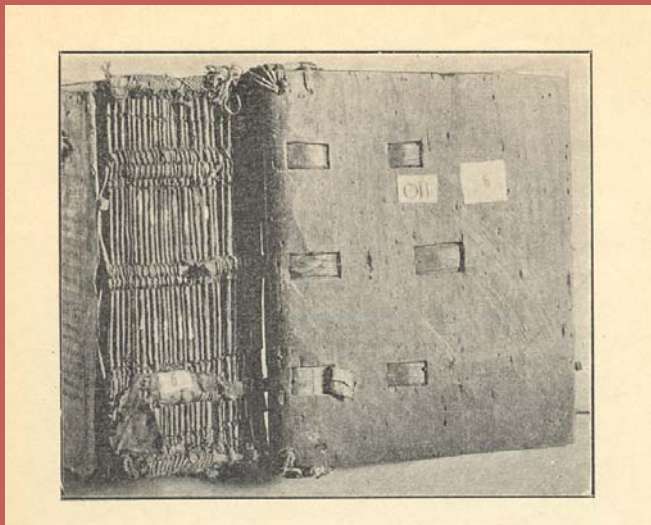

Доска (3)

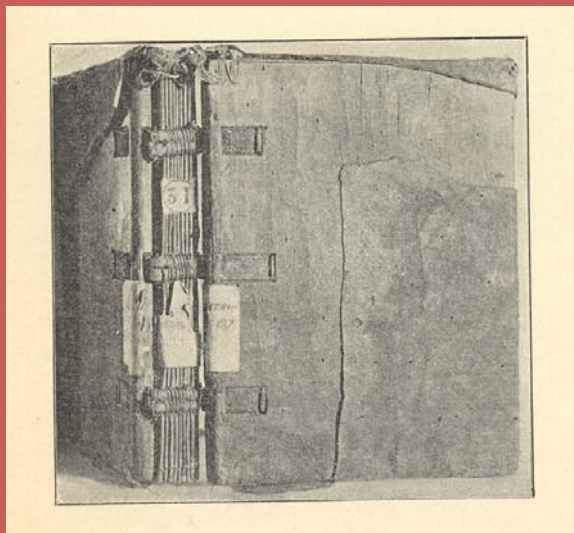

Кожа



Шелк



Сумка-переплет

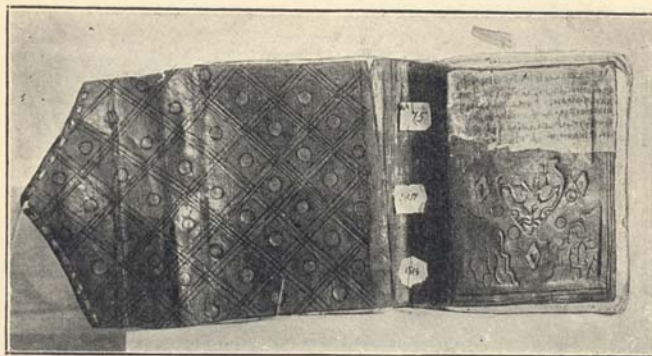

Гарсиа, Мария, по рисунку. Переплетение

Средники



Рукопись, XIV в.



Служебник

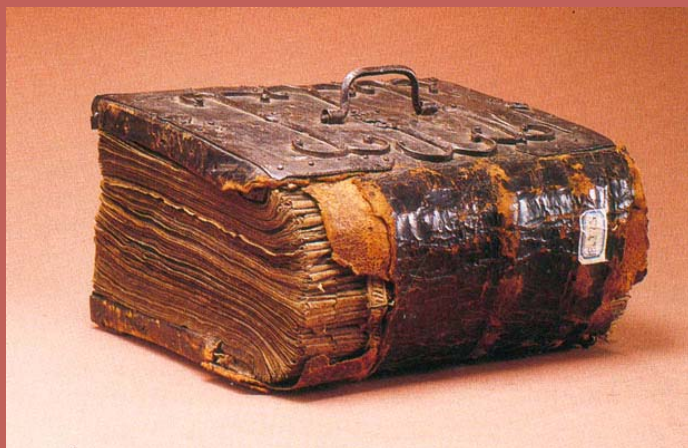

Спень, XIV в.

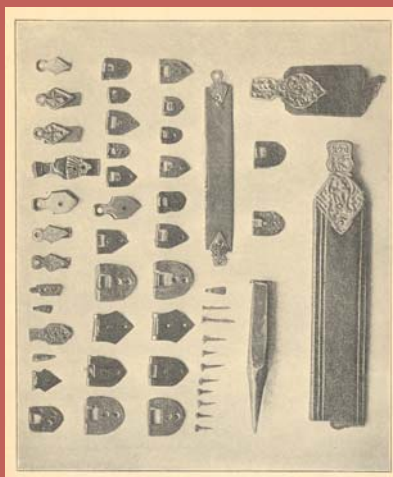

Спень(2), XIV в.



Застежки

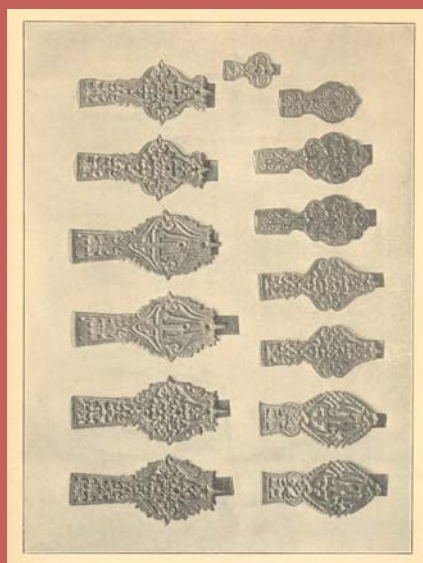

Евангелия напрестольные

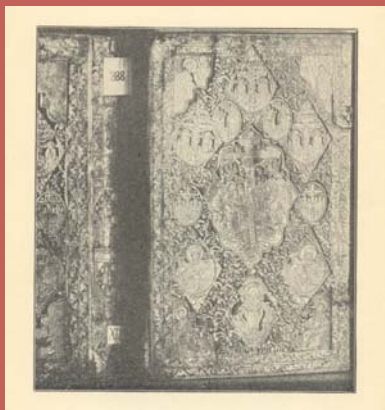

Минея, XV в.



Великий пост — проповеди Митрополита — епископа

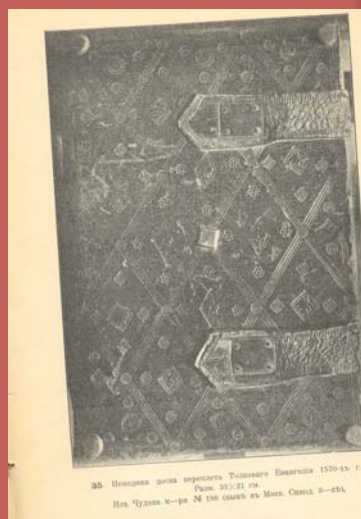

35 Покрова дщца теремная Троицкого Валамского 1570-хх. г.
Руса. 30,5х21 см.
Из Чудова и — ра М 180 (слова из Моск. Синод. 8—184.

«Единорог»

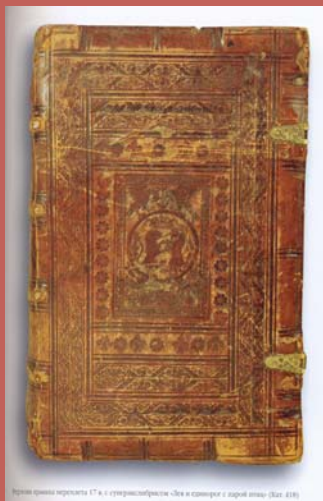

Украинский серебряный рубль 1778 г. с изображением единорога и оленя (Билл 418)

Дорожники

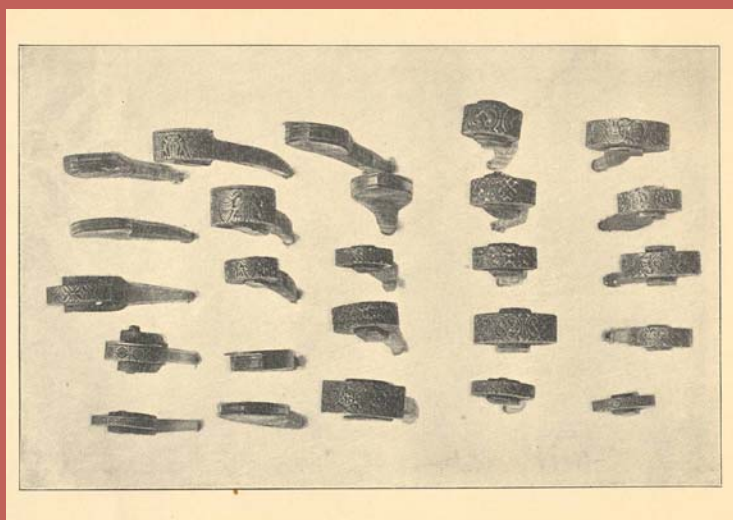

Тиснение



34. Первая доска переплета Талового Евангелия 1570-х годов.
Рим. 85/211 см.
Изд. "Узнава и — ра" № 188 (автор из Моск. Олимп. 6—83).

«Орел»



«Лев и Единорог»



Переплет, XIX в.



ОПИСАНИЕ

Книга, XII в.



Переплеты

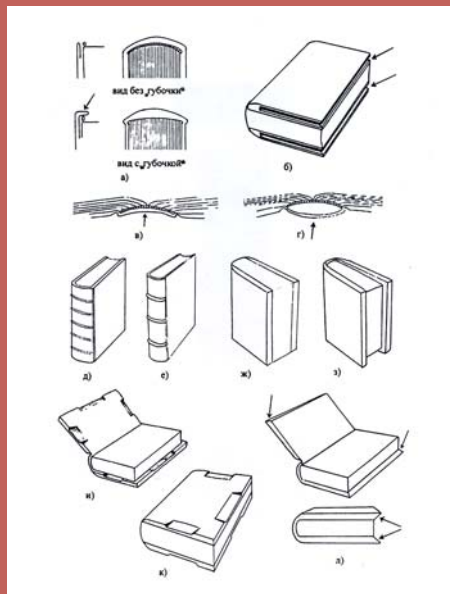

Крышки

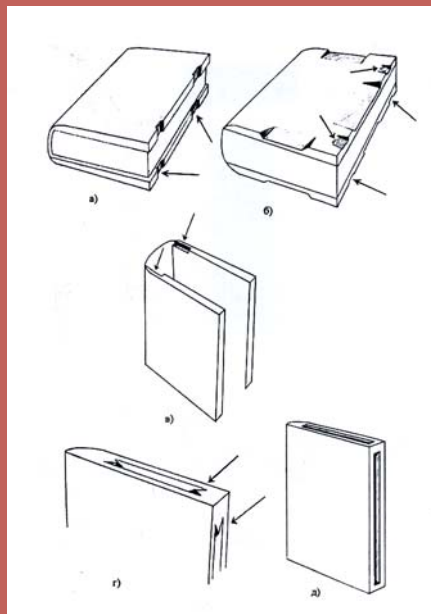

Замки



Каптал и крышки

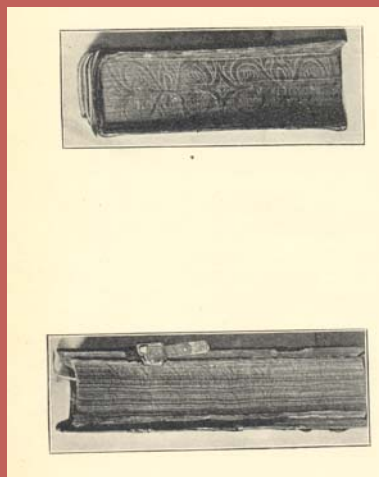

Каптал, ремни

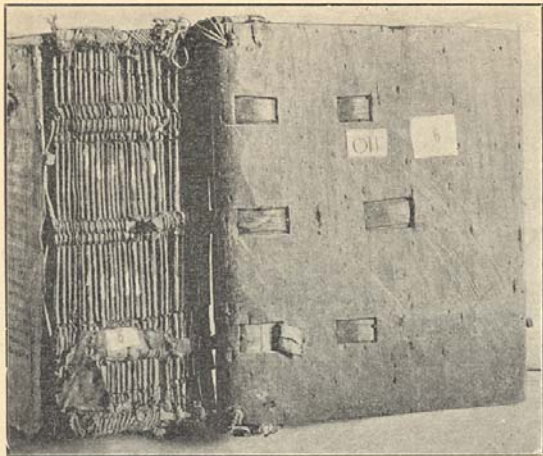

Вид каптала

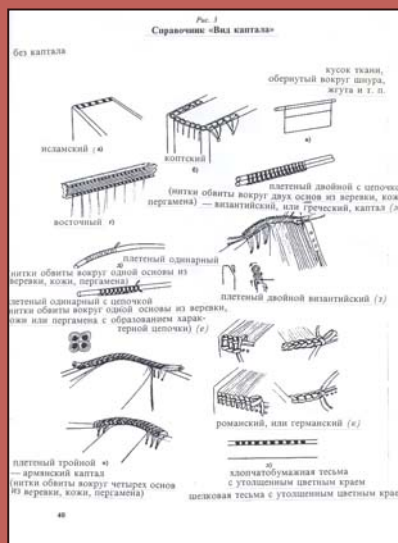

Рукописи в переплете.

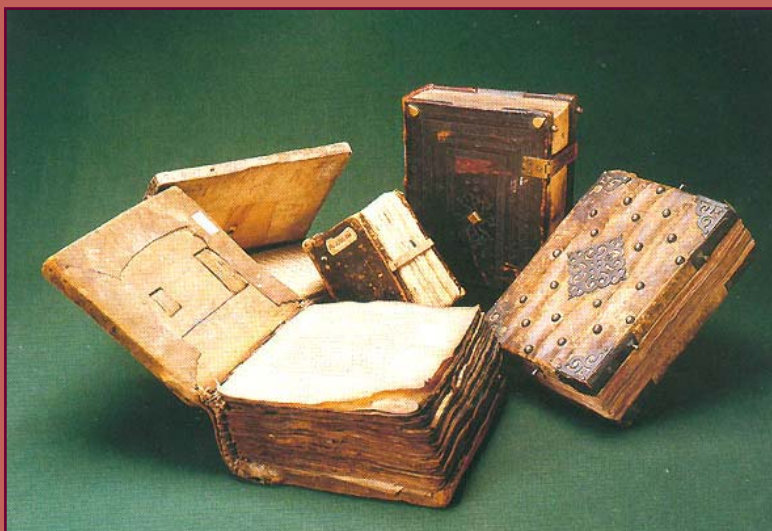

Изборник, шелк и сумка



Словарь
переплетных
терминов

